

NUOTIOALUSTA *PROFI*

ASENNUS- JA KÄYTTÖOHJEET

Osaluettelo

- L1. Nuotioalusta, 1 kpl
- L2. Nuotioalustan jalustan osa, 2 kpl
- L3. Nuotioalustan grilliritilän kehys ja ruostumaton grilliritilä, 390 × 365 mm, 1 sarja
- L4. Tuhkalaatikko, 1 kpl
- L5. Peltiruuvi, 8 kpl
- L6. Pyöreän grilliritilän tukiputki, 1 kpl
- L7. Pyöreän grilliritilän kehys ja ruostumaton grilliritilä D350, 2 sarjaa
- L8. Pyöröteräskiinnike pyöreän grilliritilän korkeuden asettamiseen, 2 kpl
- L9. Ripustuskoukku, 1 kpl

Kokoaminen ja asennus

- Paina jalustan osat (L2) toisiaan vasten niin, että niiden pidemmissä sivuissa olevat ruuvireiät sijaitsevat päällekkäin, sitten liitä puoliskot toisiinsa peltiruuveilla (L5, 2 kpl).
- Aseta nuotioalusta (L1) kokoamasi jalustan päälle siten, että Stoveman-logo on jalustan avoimen sivun yläpuolella ja että nuotioalustaan ja jalustaan poratut ruuvireiät sijaitsevat päällekkäin. Sitten liitä nuotioalusta ja jalusta toisiinsa peltiruuveilla (6 kpl).
- Pujota kahteen nuotioalustan reunan sisäpuolella sijaitsevaan putkenpidikkeeseen tukiputki (L6), johon on jo asennettu pyöreän grilliritilän kehykset (L7, 2 kpl), ja kiinnitä ne pyöröteräskiinnikkeillä (L8) haluamallasi korkeudella sijaitseviin tukiputken aukkoihin. Kehyksen (L7) voi kiinnittää 3 eri korkeudelle. Tukiputkeen voi asentaa tarvittaessa ripustuskoukun.
- Halutessasi voit asentaa nuotioalustaan grilliritilän (L3). Sitä varten aseta grilliritilän kehys nuotioalustalle siten, että kehыksen takareunassa oleva uurre on nuotioalustan metallireunan varassa.

Pakkaustapa

- L4, L5
- L1
- L2
- L3
- L6, L8, L9
- L7.

Osien kuvat

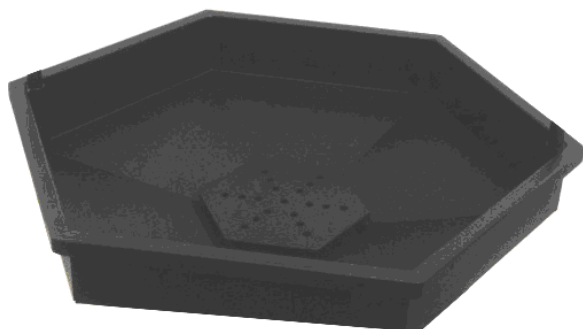

L1

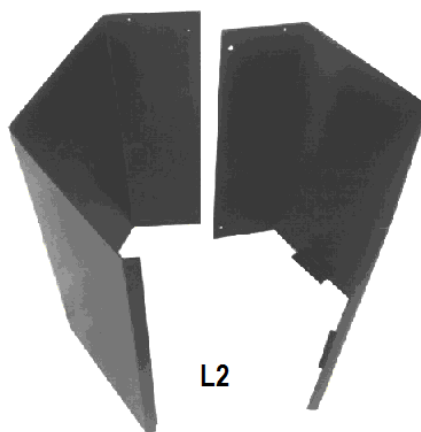

L2

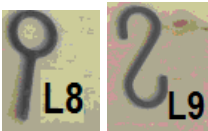
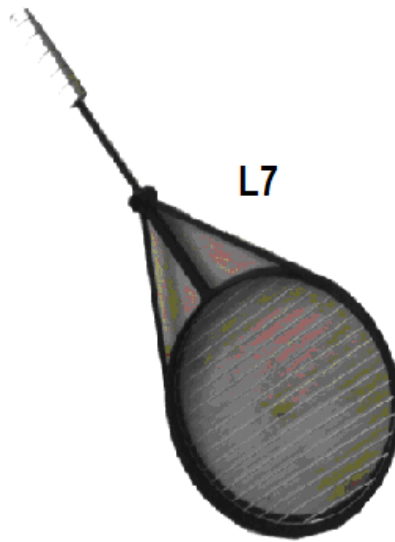
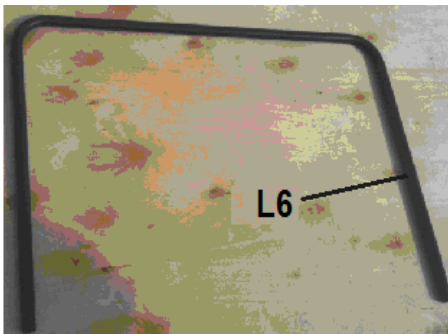
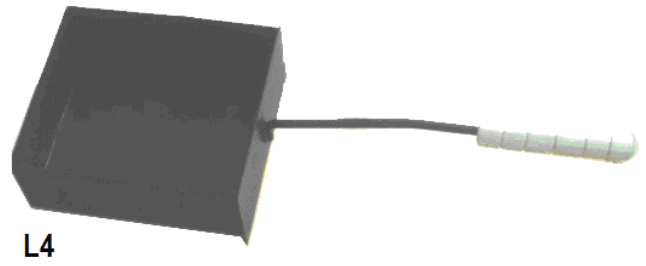
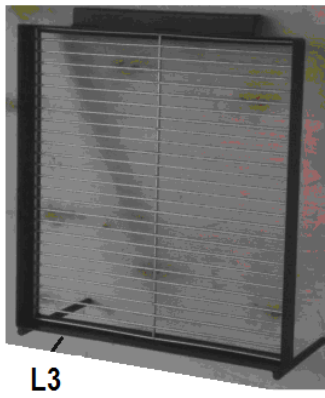

Kokoamisjärjestys

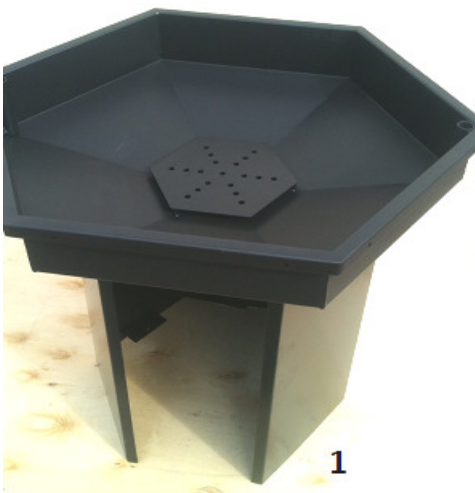



Äärimitat

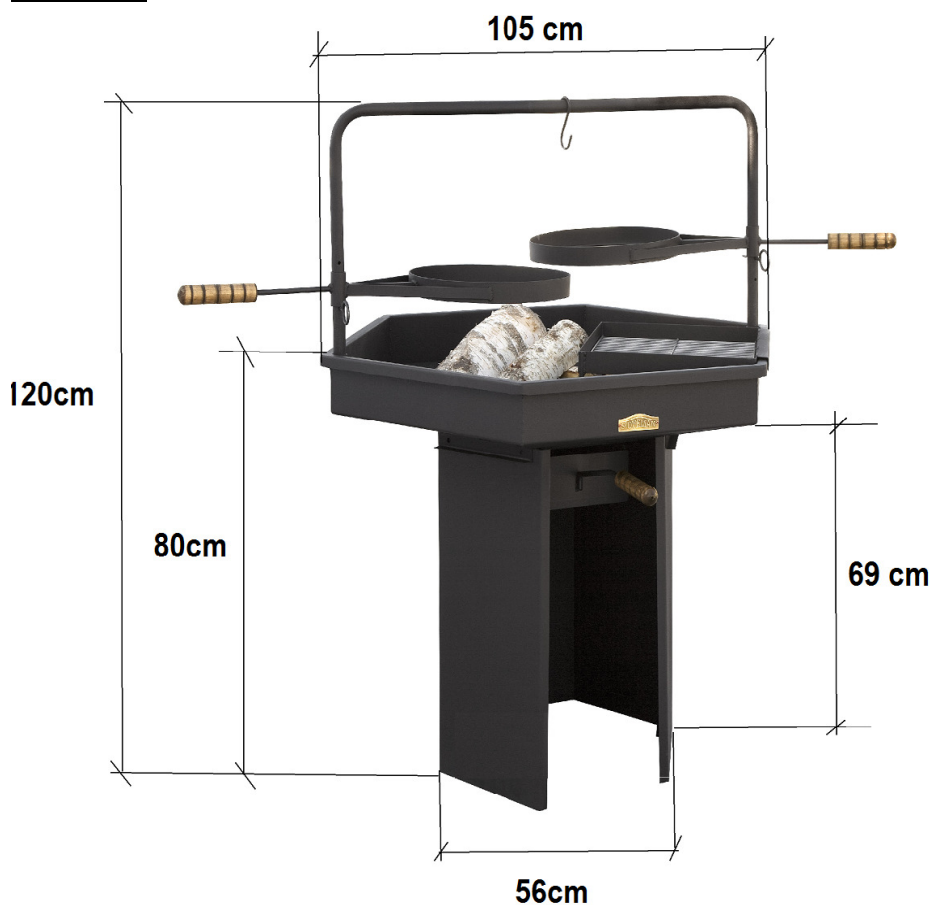

Käyttöönotto

Suorita ensimmäinen lämmittäminen elintarvikkeita grillille asettamatta. Koska nuotioalustan kuumankestävä maali kovettuu lopullisesti vasta lämmittämisen jälkeen, voit haistaa alussa epämiellyttävää hajua. Ennen maalin kovettumista vältä nuotioalustan naarmuttamista. Ensimmäisen lämmittämisen tulisi kestää vähintään tunnin.

Käyttö

1. Nuotioalusta on tarkoitettu nuotiotulesta nauttimiseen ja/tai elintarvikkeiden paahtamiseen avotulella tai hiilillä ulkona.
2. Nuotioalustaa on valvottava käytön aikana ja kunnes polttoaine (puu, hiilet tms.) on palanut loppuun tai palamisjätteet on sammutettu vedellä.

3. Puhdista nuotioalusta käytön jälkeen palamisjätteistä.
4. Tuotteissamme saa polttaa vain puuta tai grillihiiliä. Älä polta mitään muuta palavaa materiaalia.
5. Ellet käytä nuotioalustaa yli kuukauden ajan, säilytä sitä katoksen alla, mikä takaa tuotteen paremman kestävyuden ulko-oloissa.

Turvallisuusohjeet

Nuotioalustaa asennettaessa ja käytettäessä tulee noudattaa paloturvallisuusohjeita ja vähimmäisetäisyyksiä.

1. Asenna nuotioalusta tasaiselle, palamattomalle alustalle.
2. Käytä nuotioalustaa vähintään 5 metrin päässä rakennuksesta tai palavan materiaalin varastosta.

(Lähde: Tuletoode tuleohutusnõuded [Tulitoiden paloturvallisuusvaatimukset], RTL 1998, 214/215, ja RTL 2000, 50, 316.)

3. Nuotioalustaa on valvottava käytön aikana ja kunnes polttoaine (puu, hiilet tms.) on palanut loppuun tai palamisjätteet on sammutettu vedellä.
4. Puhdista nuotioalusta käytön jälkeen palamisjätteistä.
5. Käytä polttoaineena vain puuta tai grillihiiliä.

Paloturvallisuusvaatimusten noudattamista valvoo asianmukainen viranomainen. Suomessa tulipalojen ehkäisyyn liittyvissä asioissa neuvoo päivystävä palotarkastaja.

Reklamaatioita voi tehdä 24 kuukauden kuluessa ostopäivästä.

Valmistaja:

AS Eesti Vanglatööstus

Harku tee 59, Tabasalu

76901 Harjumaa, ESTONIA

Puh. +372 677 6700

Faksi +372 677 6701

kontakt@evt.ee

www.stoveman.ee